

assfalg
ZERSPANUNG

● HEBEMAGNETE

● MAGNASLOT

● MAGNETISCHE HILFSMITTEL

assfalg
MAGNETE

assfalg
MASCHINEN

● SPANNMAGNETE

Magnetische Hilfsmittel

Mit Sicherheit Heben und Spannen

ASSFALG magnetische Hilfsmittel bei Schweißarbeiten, beim Heben, Transportieren und Vereinzeln von Blechen, Filtern sowie Entmagnetisieren.

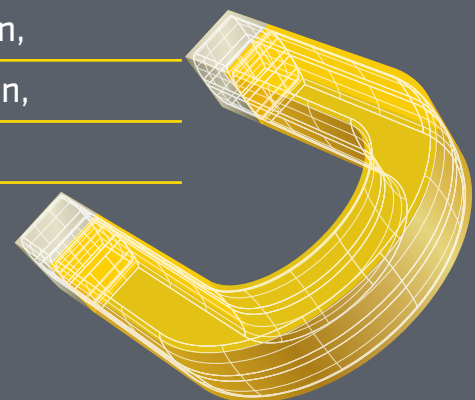

Das Ass für Metall

MAGNETE MASCHINEN ZERSPANUNG

Assfalg GmbH

Buchstraße 149
73525 Schwäbisch Gmünd
Deutschland

Tel +49 (0) 71 71 92 505-0
Fax +49 (0) 71 71 92 505-50

info@assfalg-metall.de
www.assfalg-metall.de

Ausgabe 01.2022

Änderungen und Bildabweichungen
vorbehalten. Haftung ausgeschlossen.

Gestaltung und Produktion:
Hela Werbung GmbH | www.hela.com

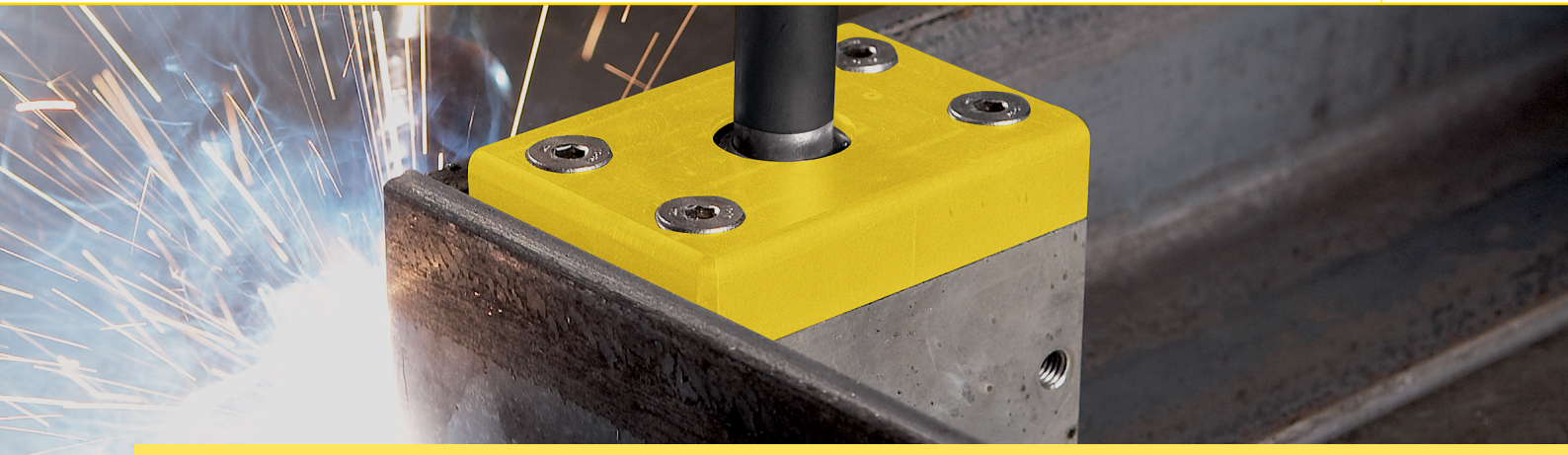

Magnetische Schweißhilfen



**MSQ Magsquare | MagWheel |
MagMount** 04
Magnetquader



Massemagnete 09
Erdungsklemmen



A 90 | BA | MS2 05
Magnetschweißwinkel



MSA | MS | MAV | PA | SW | SV 06
Magnetschweißwinkel



**MST | LM | MLDT | MLA |
Mini Multi** 07
Magnetschweißwinkel |
Magnet-Lineal



**V-PAD | MAG-TAB |
MIG Torch | MCB** 08
Magnetschweißhilfen

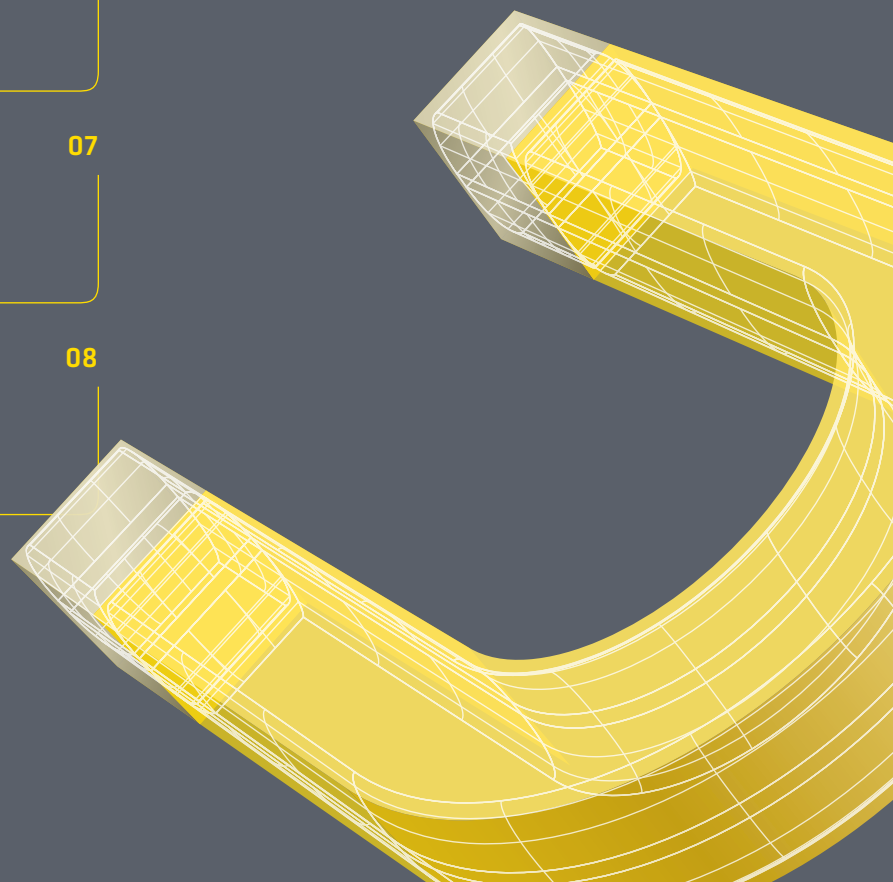

Filtern | Heben | Spreizen | Spannen



Blechspreizmagnete 10
Spreizmagnete



Magnetprismen 16
Permanent V-Block Magnete

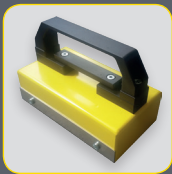

HSM | HSM-eco 11
Handsortiermagnet | Spänesammler

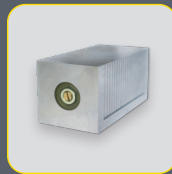

MSB 17
Permanentmagnetspannblöcke



Micromag 12
Magnetfilter



SPM 18
Schaltbare Magnetspannblöcke



HL 60-CE | HL 60-CEL 13
Handmagnettransporter

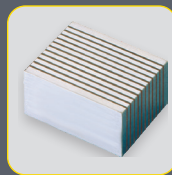

Lamellenauflegeblöcke 19
Magnetische Spann Hilfsmittel



Einlegegreifer Handmagnettransporter 14
Hebemittel



**MA 01 | MA 02 | MA 03 |
MA 04 | MA 05 | MA 06 |
MA 07** 20
Werkstückanschläge

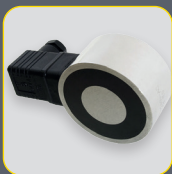

Elektrohaftmagnete 15
für die Automation

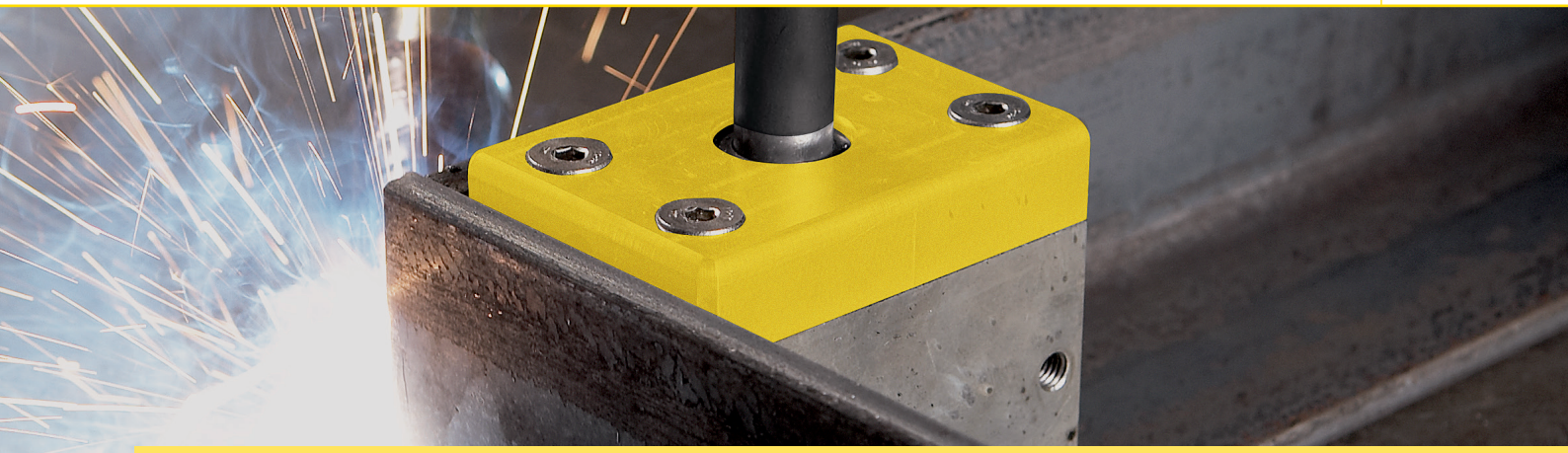

Entmagnetisieren | Kleinmagnete

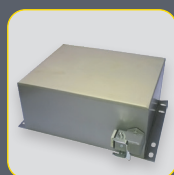

Entmag-P
Entmagnetisierplatten

22-23



Entmag T
Tunnelentmagnetisiergeräte

24



Kleinmagnete

25-32



**Weitere Produkte im
Überblick**

33

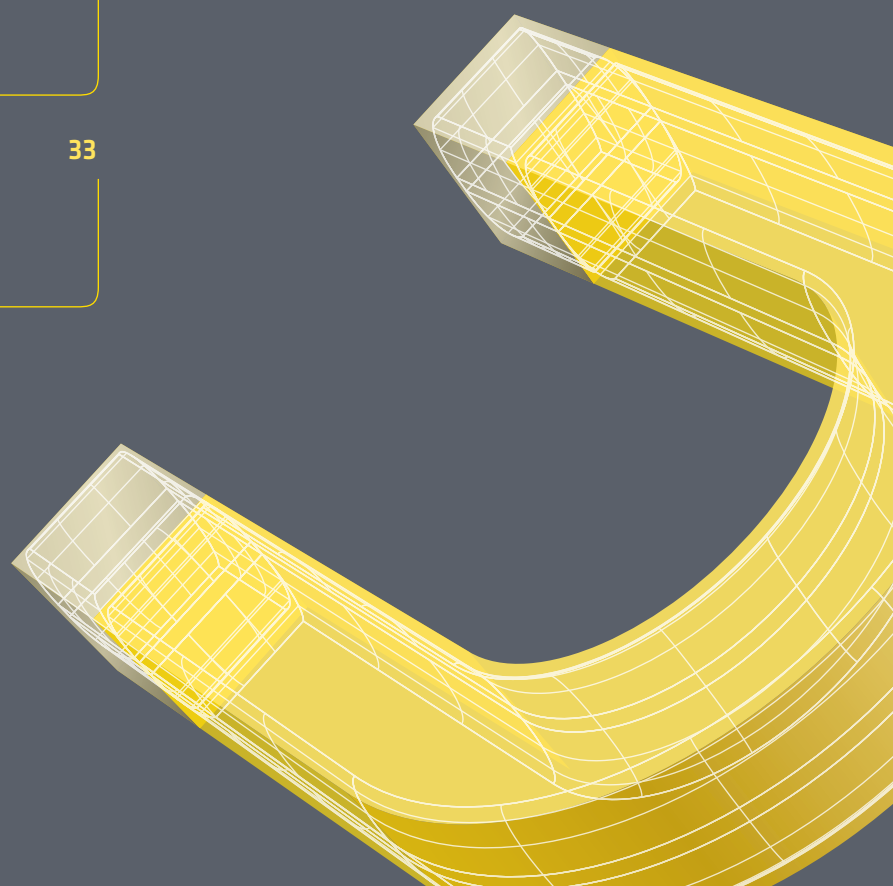

MSQ Magsquare | MagWheel | MagMount

Magnet - Spannhilfen

MSQ Magsquare ist eine universelle Schweiß- und Montagehilfe. Die Magnetkraft wirkt auf 3 Seiten. Auch als Ergänzung zu Magnetwinkel A 90 und BA verwendbar. Mehrere Gewindebohrungen sind als Befestigungsoptionen bereits vorhanden.

Das Magwheel ist ein rollbarer Magnethalter. Er bietet eine leistungsstarke Verbindung für Antriebseinheiten auf jeder Oberfläche, die eine flache, vertikale oder umgekehrte Bewegung ermöglicht.

Der Magmount kann als Magnethalter z. B. für Stative oder Vorrichtungen dienen.



MSQ Magsquare



MSQ Magsquare

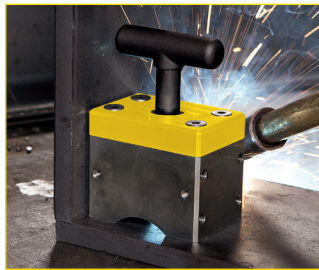

MSQ Magsquare

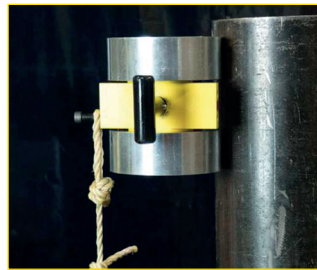

MagWheel



MagMount

Merkmale

- ☑️ Komplette abschaltbare Magnete durch einfache Drehung des Schalthebels
- ☑️ Für runde und eckige Werkstücke nutzbar
- ☑️ Haltekraft wirkt auf den 3 Langseiten stark, auf den 2 kurzen Seiten nur schwach (MSQ Magsquare)
- ☑️ MagWheel Anwendungen: Positionieren und Führen, Zuführen von Blechen, Rohrhandhabung, Montage und Fertigung

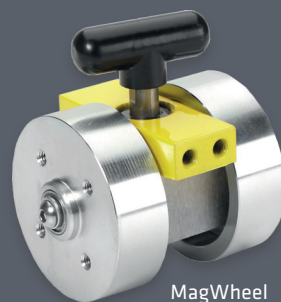

MagWheel

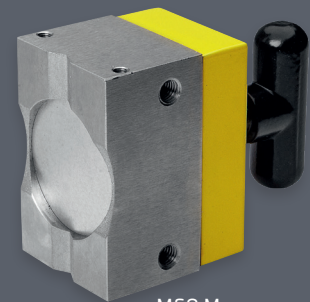

MSQ Magsquare

Technische Daten

	Abmessungen [LxBxH]	Haftkraft	Gewicht	Art.-Nr.	Preis
	[mm]	[kg]	[kg]		[€]
MSQ 165	48 x 31 x 65	68	0,3	61939	50,00
MSQ 400	64 x 42 x 90	181	0,9	60971	120,00
MSQ 600	75 x 52 x 106	272	1,4	60972	180,00
MSQ 1000	72 x 108 x 147	454	3,4	60973	400,00
MagWheel 150	68 x 52 x 72	29	1,0	64398	176,00
MagWheel 600	101 x 92 x 122	132	3,0	64399	436,89
MagMount 235	98 x 68 x 45	106	0,5	64649	120,00

Preisänderungen vorbehalten

A 90 | BA | MS2

Magnetschweißwinkel

Ihre unentbehrliche dritte Hand bei Schweiß- und Montagearbeiten an Flach- und Rundmaterial bei einem festen Winkel von 90° (A 90 oder MS2), oder bei individueller Winkeleinstellung 0° - 360° (BA).

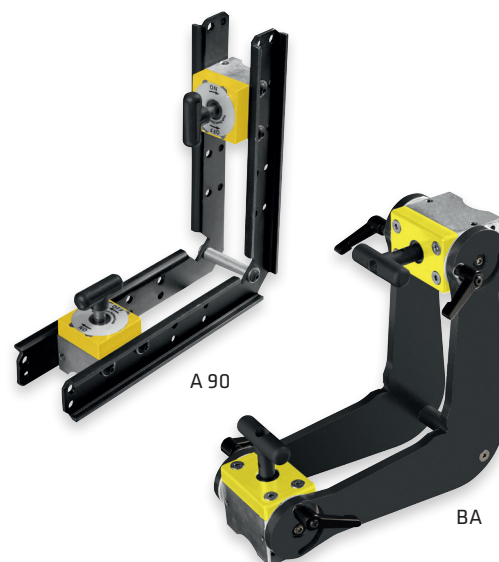

BA

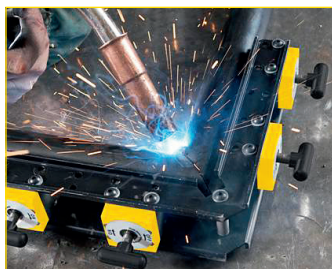

A 90



MS2

Merkmale

- ☑️ Kompletts abschaltbare Magnete durch einfache 180° Drehung des Schalthebels
- ☑️ Als Außen- und Innenwinkel einsetzbar
- ☑️ Für runde und eckige Werkstücke nutzbar
- ☑️ Noch mehr Magnetkraft durch zusätzliche nachrüstbare Magnetquader (A 90)
- ☑️ Stabile Winkelkonstruktion
- ☑️ Genaue Winkeleinstellung durch gravierte Skalen, 0 - 360° (BA)
- ☑️ Schnelle und einfache Winkeleinstellung durch Schnellspanner (BA)



A 90

Technische Daten	Abmessungen [LxBxH]	Haftkraft	Gewicht	Art.-Nr.	Preis
	[mm]	[kg]	[kg]		
A90-165	205 x 205 x 47	68	0,8	61945	160,00
A90-400	288 x 288 x 104	181	2,8	60340	300,00
A90-600	288 x 288 x 134	272	3,7	60341	368,00
A90-1000	287 x 474 x 145	454	4,6	60342	900,00
BA 150	196 x 196 x 80	68	1,3	60344	180,00
BA 400	257 x 257 x 109	181	3,0	60345	320,00
BA 600	257 x 257 x 169	272	4,4	60346	400,00
MS2-300	330 x 330 x 32	3 x 120	4,0	70505	350,00
MS2-450	550 x 550 x 45	3 x 300	4,0	70507	490,00

Preisänderungen vorbehalten

MSA | MS | MAV | PA | SW | SV

Magnetschweißwinkel

Ihr universeller Handlanger bei kleineren Schweiß- und Montagearbeiten an Rund- und Flachmaterial. Alle Magnetwinkel sind schaltbar und für Flach- und Rundmaterial geeignet, ausgenommen SW und SV 100.

MAV 120 und PA 200 sind stufenlos winkelverstellbar.



MS



SW



SV 100



MAV 120



PA 200



MSA

Merkmale

- Leichtes Positionieren, Ausrichten und Fixieren der Werkstücke
- Keine Störung des Lichtbogens beim Schweißen
- MS, MAV 120 und PA 200 sind schenkelweise schaltbar
- MAV 120 und PA 200 verfügen über eine leichte und genaue Winkelein-
stellung durch Schnellspanner und Skala



Technische Daten

	Abmessungen [LxBxH]	Winkel	Schaltbar	Einsatz auch für Rundmaterial	Haftkraft	Gewicht	Art.-Nr.	Preis
	[mm]				[kg]	[kg]		[€]
MSA I	110 x 30 x 95	45°/90°	Ja	Ja	40	0,7	45338	54,00
MSA II	150 x 35 x 130	45°/90°	Ja	Ja	75	1,4	45339	68,00
MS 2-80	153 x 38 x 153	90°	Ja *	Ja	55	1,2	48192	130,00
MS 2-90	195 x 46 x 195	90°	Ja *	Ja	120	2,7	18736	170,00
MAV 120	197 x 50 x 197	30° - 275°	Ja *	Ja	50	2,4	162	190,00
PA 200	240 x 41 x 240	22° - 270°	Ja *	Ja	90	1,6	60343	197,00
SW 200	200 x 50 x 200	90°	Nein	Nein	40	2,5	46504	110,00
SW 300	300 x 50 x 300	90°	Nein	Nein	60	4,0	46503	130,00
SV 100	190 x 50 + 150 x 50	30° - 270°	Nein	Nein	100	2,0	22318	130,00

* Jeder Schenkel ist separat schaltbar

Preisänderungen vorbehalten

MST | LM | MLDT | MLA | Mini Multi

Magnetschweißwinkel | Magnet-Lineal

Weitere magnetische Schweißhilfen.



MST 327

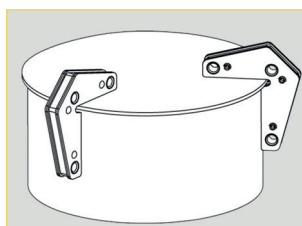
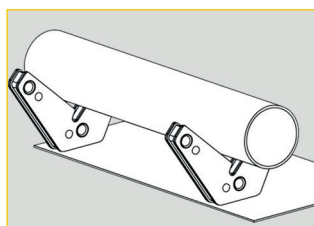

MST 327



MST 348



MLDT | MLA

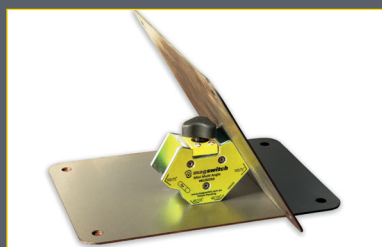

Mini Multi, schaltbar

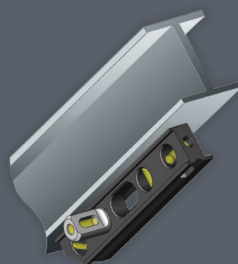

LM 3723

Technische Daten

	Abmessungen	Haftkraft	Winkel	Gewicht	Art.-Nr.	Preis
	[mm]	[kg]		[kg]		[€]
MST 327	95 x 83 x 16	14	60°, 90°	0,4	30324	30,00
MST 348	59 x 50 x 22	10	30°, 45°, 60°, 90°	0,3	55609	10,00
LM 3723	178 x 32 x 25	2	0°, 45°, 90°	0,3	62948	30,00
MLDT 350	125 x 85 x 14	15	90°	0,44	65716	40,00
	75 x 52 x 14	9		0,13		
MLA 600	156 x 156 x 30	15	30° - 270°	0,87	65717	30,00
Mini Multi, schaltbar	72 x 32 x 65	40	45°, 135°, 60°	0,2	65268	41,00

Preisänderungen vorbehalten

V-PAD | MAG-TAB | MIG Torch | MCB

Magnetschweißhilfen, Haltemagnete

Zum Halten und Positionieren leichter magnetischer Metallteile.



V-PAD

MAG-TAB

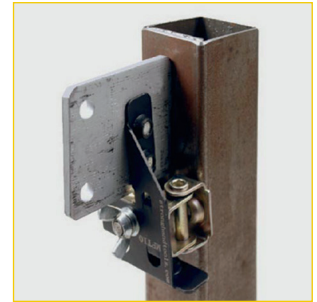
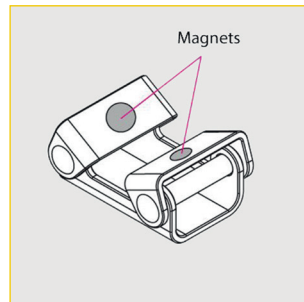
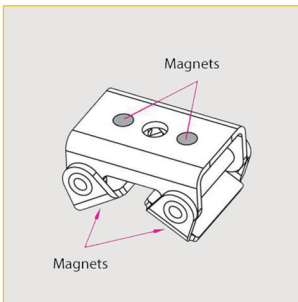

Haltemagnet MCB 82 - Gummierte Magnetfläche für schonenden Einsatz



MIG Torch - Halterung mit Magnetfuß für Brenner und Zange

Technische Daten	Abmessungen	Haftkraft	Gewicht	Art.-Nr.	Preis
	[mm]	[kg]	[kg]		[€]
V-PAD MVDF44	70 x 35 + 55 x 20	8	0,4	55019	24,00
MAG-TAB MFT10	100 x 76 x 32	8	0,2	53093	19,00
MAG-TAB MNT15	130 x 110 x 48	15	0,5	67468	22,00
MIG Torch	-	-	0,5	70565	60,00
MCB 82	Ø 85 x 140	45	0,2	67467	60,00

Preisänderungen vorbehalten

Massemagnete

Erdungsklemmen

Massemagnete sind ein äußerst hilfreiches Werkzeug, um schnellstens und flexibel die Erdung zum Schweißgerät mit einer Schalterdrehung herzustellen ohne dazu geeignete Klemmbereiche für die üblicherweise verwendete Schweißklemme suchen zu müssen.



800 A



300 A



600 A

Merkmale

- ☑ Extrem schnelle Verbindung der Schweißmasse
- ☑ Befestigung an flachen oder abgerundeten Oberflächen, wie Rohren
- ☑ Gesicherte Verbindung der Schweißmasse mit nur einer Schalterumdrehung
- ☑ Abschaltbar, daher bleiben keine Späne haften
- ☑ Stabile Befestigung der Schweißmasse
- ☑ Nur kurze Kabellängen notwendig
- ☑ Keine Beschädigung von Oberflächen



800 A - 300 A

Technische Daten	Abmessungen [H x B]	Magn. Kontaktfläche [Ø]	Haftkraft	Gewicht	Art.-Nr.	Preis
	[mm]	[mm]	[kg]	[kg]		[kg]
300 A	58 x 74	40	40	0,4	62088	55,00
600 A	66 x 106	69	89	0,8	61985	120,00
800 A	74 x 126	89	136	1,6	12	205,00

Preisänderungen vorbehalten

Blechspreiz- Permanentmagnete

Spreizmagnete

Diese Spreizmagnete vereinzeln die im Stapel liegenden Blechtafeln durch permanentmagnetische Kraft. Jedes Blech kann einzeln mit Hand, Hebemagnet oder Vakuumheber gegriffen werden.



Sheet Fanner

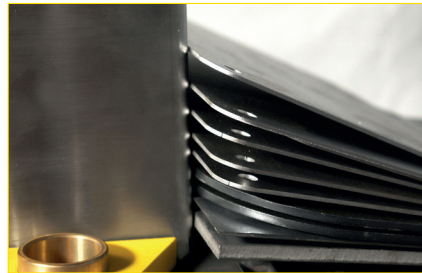

BSM 2

Einsatzbereiche

- Entfächern / Vereinzeln von im Stapel liegenden Blechen
- Ideal zum Ausfassen von Eisenverunreinigungen aus Schüttgut

Merkmale

- Bleche im Stapel stoßen sich gegenseitig ab
- Große Tiefenwirkung
- Gute Luftspaltüberbrückung

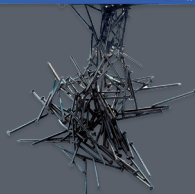
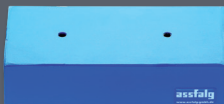

BSM 1 - Typ 92. und PSC...

Technische Daten

	Abmessungen	Anzahl Gewinde	Artikel-Nr.	Preis
	[mm]			
BSM 1 - 92.07.073	75 x 73 x 28	2	122	41,00
BSM 1 - 92.10.103	104 x 103 x 28	2	123	79,00
BSM 1 - 92.13.105	143 x 104 x 49	2	124	145,20
BSM 1 - 92.26.105	277 x 104 x 49	2	126	250,00
BSM 1 - 92.30.105	310 x 104 x 49	2	127	357,00
BSM 1 - 92.35.105	344 x 104 x 49	2	128	335,00
BSM 1 - 92.40.105	411 x 104 x 49	3	129	397,00
BSM 1 - 92.45.105	444 x 104 x 49	3	12692	434,00
BSM 1 - 92.50.105	511 x 104 x 49	3	130	574,00
BSM 1 - PSC 210 Nd	210 x 155 x 50	2	12689	132,00
BSM 1 - PSC 220	220 x 183 x 77	2	42568	364,00
BSM 1 - PSC 270	270 x 183 x 77	2	42569	377,00
BSM 1 - PSC 310 Nd	310 x 154 x 50	2	51403	150,00
BSM 1 - PSC 320	320 x 183 x 77	2	42570	442,00
BSM 1 - PSC 420	420 x 183 x 77	3	42577	598,00
BSM 2 - Spreizmagnet mit schaltbarem Magnetfuß	411 x 154		70345	930,00
Sheet Fanner - Spreizmagnet schaltbar für Blechdicken 0,65 - 4 mm, an Blechstapel selbsthaftend	190 x 196 x 228		65117	995,00

Preisänderungen vorbehalten

HSM | HSM-eco

Handsortiermagnete | Spänesammler

Der Handsortiermagnet eignet sich sehr gut zum Trennen von Schüttgut und zum Heben von Kleinteilen wie Schrauben, Muttern, Nägel oder Späne.

Der Spänesammler zieht alle magnetischen Späne an, auch an schwer zugänglichen Stellen. Durch das Herausziehen des Griffs fallen die Späne ab.

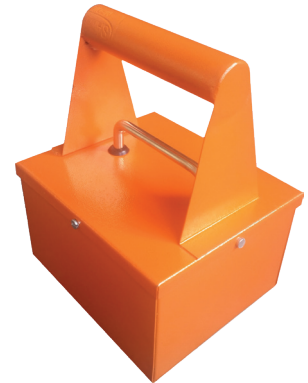

HSM-eco

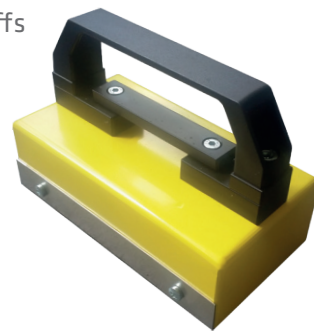

HSM



Spänesammler

Einsatzbereiche

- ☞ Für die Aufnahme von Kleinteilen

Merkmale

- ☞ Preiswert
- ☞ Langlebig
- ☞ Leichte und kompakte Bauweise



Technische Daten	Auflagefläche	Bauhöhe	Gewicht	Artikel-Nr.	Preis
	[mm]	[mm]	[kg]		[€]
HSM	188x105	130	1,7	64760	220,00
HSM-eco	155x135	205	2,6	21899	80,00
Spänesammler	Ø 25	L=380	0,5	42295	75,00

Preisänderungen vorbehalten

Micromag

Magnetfilter

Der Magnetfilter Micromag bietet eine enorme Filterleistung bei Flüssigkeiten, insbesondere von Kühlschmierstoffen..

Magnetische Partikel bis zu 0,2 µm werden durch einen Permanentmagnetkern herausgefiltert. Auch sporadisch vorkommende und unmagnetische Teile werden durch Koagulation ebenfalls herausgefiltert.

Er ist leicht über Rohrgewindeanschlüsse in den Kühlmittelkreislauf integrierbar.

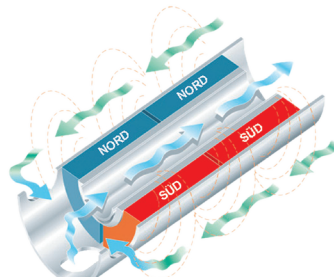
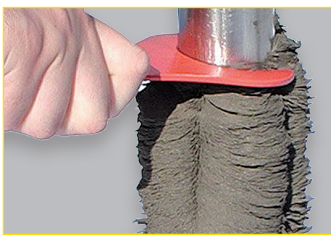

Einsatzbereiche

- ☑ Schleif-, Hon- und Läppmaschinen
- ☑ CNC-Maschinen
- ☑ Feinbearbeitungsmaschinen
- ☑ Erodiermaschinen
- ☑ Laserschneidmaschinen
- ☑ Haus- und Industrie-Heizsysteme
- ☑ Pumpenschutz

Merkmale

- ☑ Enorme Filterleistung
- ☑ Einfache und schnelle Reinigung
- ☑ Temperaturbereich: 5 °C bis 50°C
- ☑ Maximaler Betriebsdruck: 12 bar
Sonderausführungen von 50-80 bar möglich
- ☑ Wegfall zusätzlicher Kosten
- keine zusätzliche Entsorgung von Filtermedien

Vorteile

- ☑ Bessere Bohr-/Schleif-/Erodierergebnisse
- ☑ Längere Flüssigkeitsstandzeiten
- ☑ Längere Werkzeugstandzeiten
- ☑ Geringere Wartungs-/Ausfallzeiten

Technische Daten	Durchfluss	ø x Länge	Max. Schmutz-Volumen	Gewinde	Gewicht	Artikel-Nr.	Preis
	[l/min]	[mm]	[kg]	[Zoll“]	[kg]		[€]
Micromag MM5	70	80 x 125	1	1	2,5	46266	770,00
Micromag MM10	100	90 x 250	2	1	4,0	12514	1.600,00
Micromag MM20	150	90 x 500	4	1,5	8,0	45646	2.900,00

Preisänderungen vorbehalten

HL 60-CE | HL 60-CEL

Handmagnettransporter

Der Magnettransporter HL 60-CE | HL 60-CEL magnetisiert und entmagnetisiert auf Knopfdruck, hält aber wie ein Permanent Magnet.

Die Bedienungsmöglichkeit (Funkfernsteuerung) beim **HL 60-CEL** ist im Handgriff der verlängerten Griffstange enthalten.



HL 60-CE



HL 60-CE



HL 60-CE



HL 60-CEL, schwenkbar

Merkmale

- ✔ Schnelles Handling von kleinen scharfkantigen, fettigen und heißen Blechteilen, Brennschnitten oder Blechtafeln auf Knopfdruck
- ✔ Elektrisches Spannen und Lösen auf Knopfdruck
- ✔ Einsatztemperatur bis 80°C
- ✔ Bleibt nach dem Ausschalten absolut sauber – kein Schmutz, keine Partikel oder Späne bleiben haften!
- ✔ Bis zu 1.000 Schaltungen mit einer Akkuladung möglich

Optionen

- ✔ Service: UVV-Prüfung und Reparatur

Lieferumfang

- ✔ Zwei Wechselakkus
- ✔ Ladegerät

Technische Daten	Magn. Kontaktfläche	Höhe	Hebekraft	Blechstärke	Gewicht	Art.-Nr.	Preis
	[L x B] [mm]						
HL 60-CE	56 x 42	209	30	> 5	1,1	60347	470,00
HL 60-CEL, schwenkbar	56 x 42	830	30	> 5	2,5	69924	870,00

Preisänderungen vorbehalten

Einlegegreifer & Handmagnettransporter

Hebemittel

Damit lassen sich ebene sowie gewölbte Werkstücke sicher aufnehmen und in Press- und Stanzwerkzeuge einlegen und anschließend entnehmen. Die Hände bleiben somit außerhalb der Gefahrenzone - Unfälle werden verhindert.



HM1



PM1



ELG



HCM2



ELM 100-H

Einsatzbereiche

- ☑ Zum sicheren Heben und Transportieren von Stahlblechen, Brennschnittteilen, sowie scharfkantigen und fettigen Werkstücken

Merkmale

Allgemein

- ☑ Höchste Sicherheit durch Permanentmagnete
- ☑ Hitzebeständig bis 80°C
- ☑ Leichtes Ablösen durch mechanische Abdrückvorrichtung oder Hebelschaltung ELM

ELM 100-H

- ☑ Aufnahme von Riffelblechen ist möglich

Technische Daten

	Haftfläche / Länge	Hebekraft	Schleppkraft	Blechstärke.	Gewicht	Artikel-Nr.	Preis
	[mm]	[kg]	[kg]	[mm]	[kg]		[€]
ELG 1	14 / 235	1,5	-	> 0,3	0,2	334	28,00
ELG 2	25 / 235	3	-	> 0,3	0,4	336	29,00
PM 1	65 x 300	5	-	> 0,3	0,4	342	40,00
HM 1	58 x 30	5	2	> 0,3	0,2	98	20,00
HCM 2	90 x 50	20	6	> 0,5	1,0	20057	59,00
ELM 100-H	84 x 60	100	40	> 15/10	3,0	45019	530,00

Preisänderungen vorbehalten

Elektrohaftmagnete

für die Automation

Diese Elektrohaftmagneten dienen zum gezielten und elektronisch steuerbaren Halten / Lösen von Lasten in Handhabungs und Transportanlagen.

Die Haftmagnete sind in 2 verschiedenen Versionen erhältlich:

- Halten (H):

Elektrohaftmagnete, welche erst dann aufmagnetisieren und Werkstücke halten wenn Energie zugeführt wird.

- Lösen (L):

Hier werden Permanenthaftmagnete verwendet, welche magnetischen Werkstücke erst bei Energiezufuhr loslassen.

Ausführung A
mit 500mm
Kabellitze

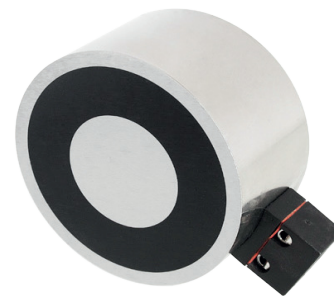

Ausführung B
2-poliger Klemm-
anschluss

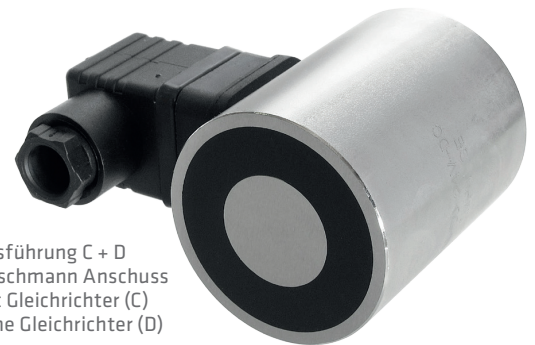

Ausführung C + D
Hirschmann Anschluss
mit Gleichrichter (C)
ohne Gleichrichter (D)

Einsatzbereiche

- ☛ Zum Halten & Lösen ferromagnetischer Werkstücke
- ☛ In der Fertigung, im Vorrichtung- und Sondermaschinenbau sowie in der Automatisierungs- und Sicherheitstechnik
- ☛ Für voll- und halbautomatische Handhabungs- und Transportanlagen

Merkmale

- ☛ Mit Niederspannung 12V & 24V Gleichstrom oder 240V Wechselstrom
- ☛ erzielbare Haftkraft ist abhängig von der Werkstoff-Materialstärke und Oberflächengüte (Luftspalt)
- ☛ Kompakte Bauform

Technische Daten

	Durchmesser	Höhe	Haltekraft	Spannung	Stromverbrauch	Gewicht	Ausführung
Strom zum Halten	[mm]	[mm]	[N]	[V]	[W]	[kg]	
M521-72 H	25	20	113	12	2,16	0,07	A
M521-72 H	25	20	113	24	2,16	0,07	A
M521-73 H	30	24	253	12	3,36	0,11	A
M521-73 H	30	24	253	24	3,36	0,11	A
M521-74 H	40	27	575	12	5,5	0,21	B
M521-74 H	40	27	575	24	5,5	0,21	B
M521-75 H	50	30	1097	12	5,7	0,36	B
M521-75 H	50	30	1097	24	5,7	0,36	B
M521-75 H	50	30	1097	240	8,56	0,41	C
M521-76 H	65	35	1677	12	8,2	0,71	B
M521-76 H	65	35	1677	24	8,2	0,71	B
M521-76 H	65	35	1677	240	10,7	0,74	C
Strom zum Lösen							
M521-77 L	35	48	285	24	5,5	0,35	D
M521-77 L	35	48	285	240	5,5	0,35	C
M521-78 L	50	63	471	24	8,5	0,87	D
M521-78 L	50	63	471	240	8,5	0,88	C

Magnetprismen

Permanent V-Block Magnet

Die V-Block Magnetprismen finden Verwendung bei Schleif- und Erodierarbeiten und sind auch in Messräumen gern gesehene Helfer, wenn es darum geht runde und komplexe Werkstücke sicher und genau zu spannen.



PMP

Merkmale

- ☑ Zum Halten zylindrischer oder komplexer Werkstücke
- ☑ Ideal für Schleif- und Erodierarbeiten sowie Mess- und Markierungsaufgaben

Merkmale

- ☑ Vier magnetischen Spannflächen (Ober- und Unterseite sowie die Seitenflächen)
- ☑ Ein- und Ausschaltbar
- ☑ Schnell und leicht platzierbar
- ☑ Auch paarweise geschliffen verfügbar

Technische Daten	Abmessungen [LxBxH]	max ø	min ø	Toleranz	Gewicht	Artikel-Nr.	Preis / Paar
	[mm]	[mm]	[mm]	[µm]	[kg]		[€]
PMP75 (Paar)	75x75x56	40	5	5	1,79	62672	200,00
PMP100 (Paar)	100x95x70	65	5	5	3,96	62673	250,00

*ähnl. Eclipse

Preisänderungen vorbehalten

MSB

Permanentmagnetspannblöcke

Die Permanentspannblöcke MSB dienen zum Spannen von Formwerkstücken und beim Schleifen von Hartmetallen.

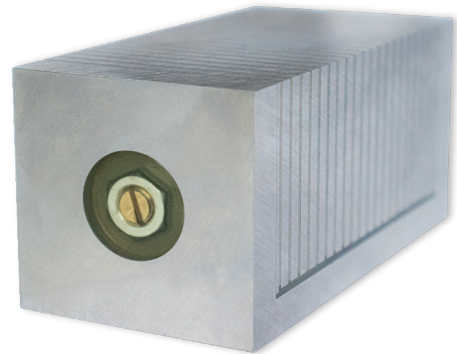

MSB

Einsatzbereiche

- ☞ Zum Spannen von Formwerkstücken
- ☞ Zum Schleifen von Hartmetallen (Ausführung SmCo)

Merkmale

- ☞ Dauerhaft magnetisch
- ☞ nicht schaltbar
- ☞ mechanisch bearbeitbar

Technische Daten

	Abmessungen [LxBxH] [mm]	magnetische Haftflächen	Artikel-Nr.	Preis [€]
MSB	100x100x50	1 x 100x100 mm	314	425,00
MSB	100x50x50	2 x 100x50 mm	315	250,00
MSB	100x25x25	2 x 100x25 mm	316	185,00
Zum Schleifen von Hartmetall				
MSB...SmCo	100x100x50	2 x 100x50 mm	33477	1.490,00
MSB...SmCo	100x50x50	1 x 100x50 mm	33478	790,00
MSB...SmCo	100x25x25	2 x 100x25 mm	33479	495,00

Preisänderungen vorbehalten

SPM

Schaltbare Magnetspannblöcke

Die Magnetspannblöcke SPM stellen ein wertvolles Zubehör beim Spannen von Kleinteilen dar.



Einsatzbereiche

- ☑ Ideal für Schleif-, Erodier-, Mess-, und Prüfarbeiten
- ☑ Spannen von kleinen magnetischen Werkstücken ab 0,5mm möglich

Merkmale

- ☑ Auf allen vier Längsseiten magnetisierbar (SPM 2 L, SPM 2)
- ☑ Kurze Amortisationszeiten
- ☑ Universell einsetzbar
- ☑ Absolut wasserdicht
- ☑ Ein- und ausschaltbar per Drehhebel
- ☑ Alle vier Seiten nachschleifbar (SPM 2 L, SPM 2)

Technische Daten

	Abmessungen [LxBxH]	Haftkraft	Gewicht	Artikel-Nr.	Preis
	[mm]	[N/cm ²]	[kg]		[€]
SPM 2	175x64x64	80	3,2	309	630,00
SPM 2 L	195x64x64	80	3,8	28983	680,00
nichtrostend:					
SPM2 NiRo	175x64x64	50	3,2	28984	660,00
SPM 2 L NiRo	195x64x64	50	3,8	51915	700,00
SPM Eco 3 mag. Haftflächen	150x70x85	50	5	63363	250,00

Preisänderungen vorbehalten

Lamellenauflegeblöcke

Magnetische Spannhilfsmittel

Die Lamellenauflegeblöcke wirken als Polverlängerung bei Magnetspannplatten. Durch Formearbeitungen können komplexe Werkstücke magnetisch gespannt werden. Auch können unterschiedliche Arbeitshöhen gebildet werden.

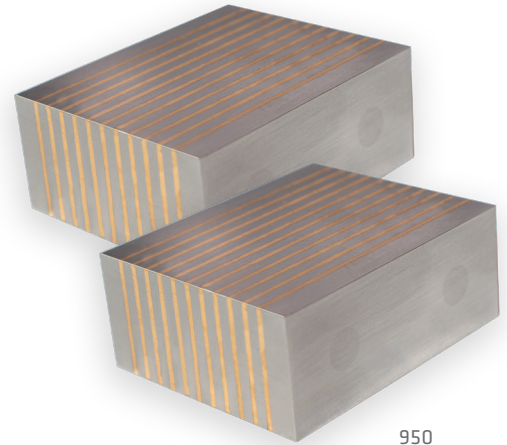

950

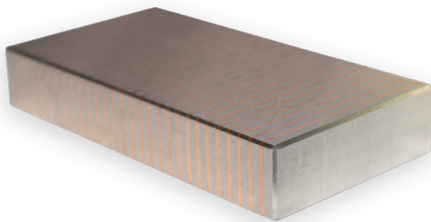

EHT-150

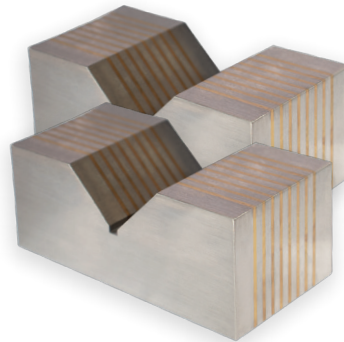

950 v Prisma

Einsatzbereiche

- Die magnetische Kontaktfläche zwischen Werkstück und Magnetspannplatte kann durch unbearbeitete oder bearbeitete Lamellenauflegeblöcke vergrößert werden.

Merkmale

- Können individuell an Werkstücksanforderungen angepasst werden
- Paarweise geschliffen
- Können horizontal und vertial verwendet werden

Technische Daten	Abmessungen [LxBxH] [mm]	Polausrichtung	Artikel-Nr.	Preis [€]
950 (Paar)	60 x 75 x 30	längs	62135	159,00
950 v Prisma (Paar)	50 x 100 x 40	längs	62136	165,00
EHT-100 (Paar)	100 x 70 x 40	quer	66332	420,00
EHT-150	150 x 75 x 25	quer	64864	450,00
EHT-300	300 x 75 x 25	quer	66333	820,00
Lamellen Blocksatz	verschiedene Größen	läng + quer		

Preisänderungen vorbehalten

Weitere Größen auf Anfrage

MA 01 | MA 02 | MA 03 | MA 04 | MA 05 | MA 06 | MA 07

Werkstückanschläge

Diese universelle Werkstückanschläge reduzieren Stillstandzeiten. Sie sind für alle Maschinenschraubstöcke passend. Ein zeitaufwendiges Montieren konventioneller Schraubstockanschläge entfällt. Ebenso sind keine Gewindebohrungen nötig.

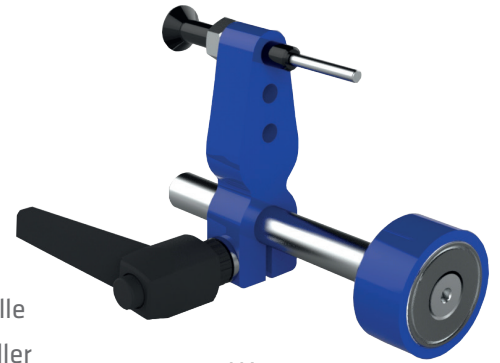

MA 03

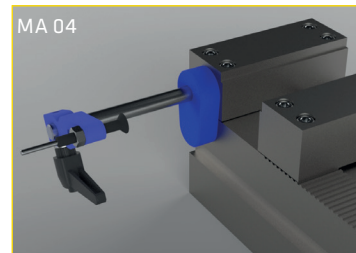
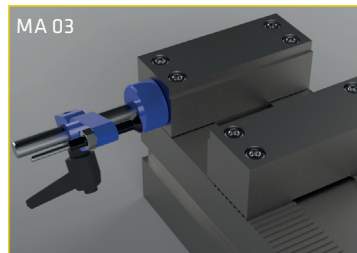
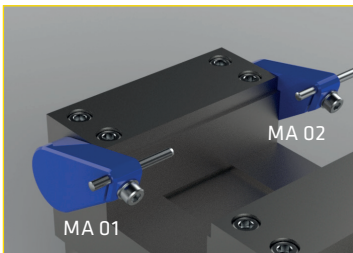
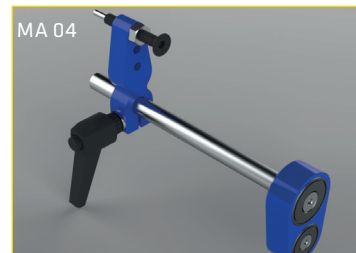
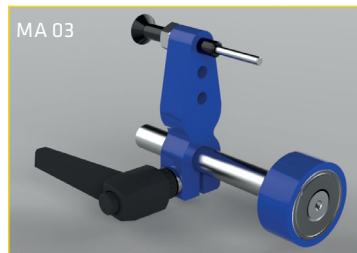
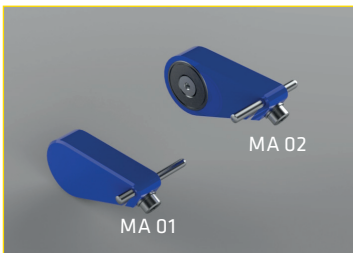

MA 01 | MA 02

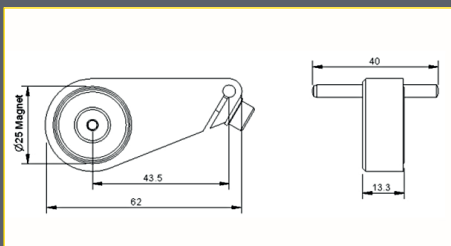

MA 04

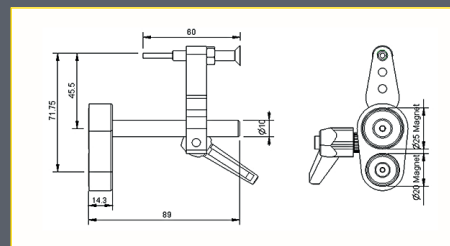

MA 03

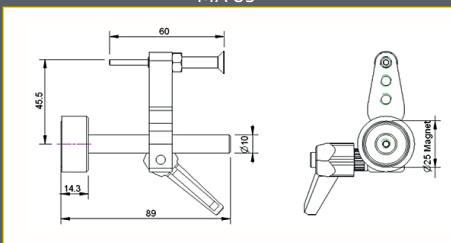

MA 05

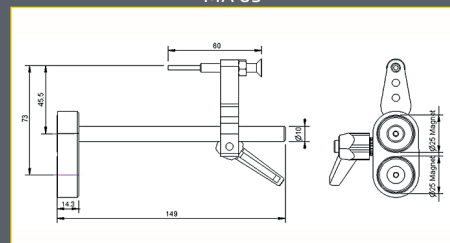



MA 06

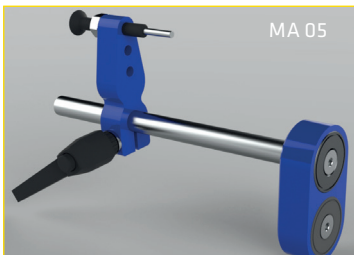

MA 05

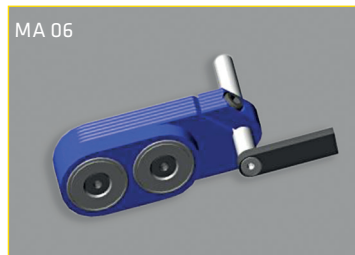

MA 06

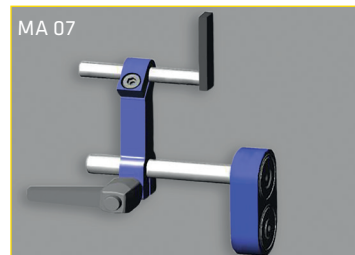

MA 07

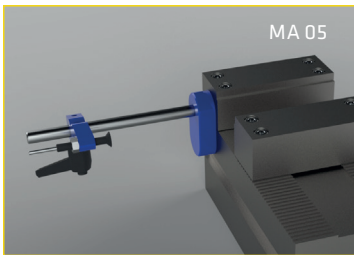

MA 05

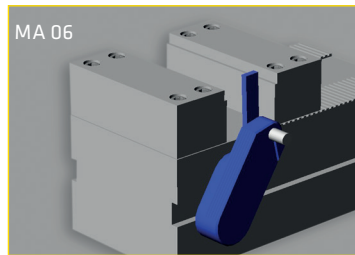

MA 06

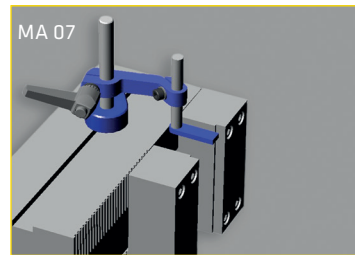

MA 07

Einsatzbereiche

- ☞ Für Fräsbearbeitungszentren
- ☞ Passend für alle Maschinenschraubstöcke

Merkmale

- ☞ Große Magnethaltekraft
- ☞ Höchste Wiederholgenauigkeit
- ☞ Handlich und platzsparend mit einer enormen Magnethaltekraft
- ☞ Schnell einstellbar mit Klemmhebel (MA 03)
- ☞ Der max. Anschlagpunkt liegt über dem Halter - keine Kollisionsgefahr (MA 04)
- ☞ Starke Magnethaltekraft für grosse Abstände (MA 05)

Technische Daten

	Haftkraft	Gewicht	Artikel-Nr.	Preis
	[kg]	[kg]		[€]
MA 01 rechts	19		42789	60,00
MA 02 links	19		70300	60,00
MA 03	19		70301	100,00
MA 04	27		70302	120,00
MA 05	38		70303	140,00
MA 06			70652	91,00
MA 07			70653	140,00

Preisänderungen vorbehalten

Einführung Entmagnetisieren

Warum entmagnetisieren ?

Alle eisenhaltige, ferromagnetische Werkstoffe bergen in sich die Möglichkeit, magnetische Zonen auszubilden - dies kann bei der Rohstofflagerung, bei der magnetischen Riss- und Härteprüfung, der Kaltverformung, dem Zerspanungsprozess, dem magnetischen Spannen, Heben, Messen geschehen.

Grundsätzlich ist Magnetismus nicht schädlich aber er kann sich bei der Weiterverarbeitung störend auswirken. Es gibt Hand-, Platten- und Tunnelentmagnetisiergeräte.

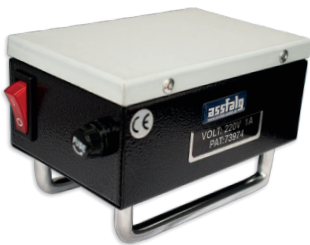

Handentmagnetisiergerät



Plattenentmagnetisiergerät



Tunnelentmagnetisiergerät

Entmagnetisiervorgang

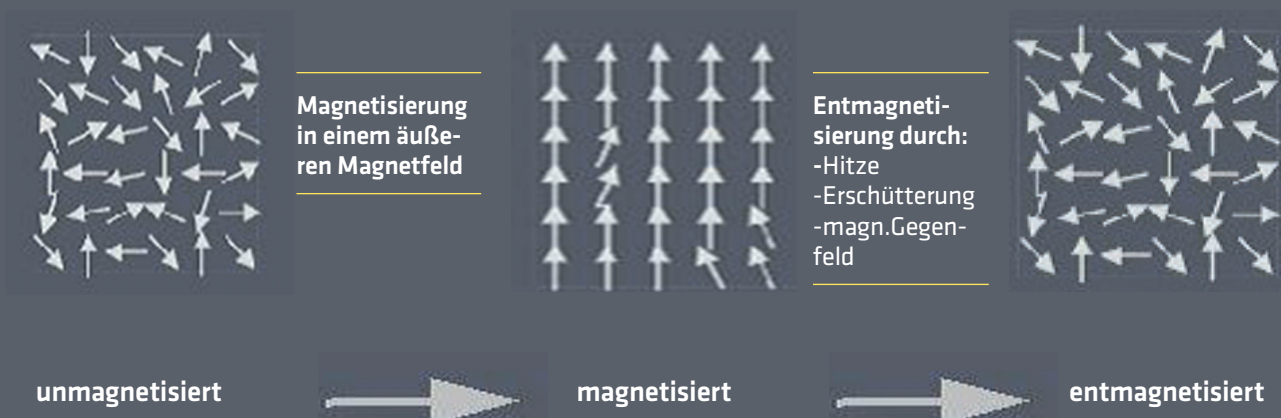

Beim Vorgang des Entmagnetisierens wird das Magnetfeld im Werkstück entfernt. Das Werkstück ist magnetisch neutral. Durch harte Schläge, durch starkes Erhitzen oder durch ein sehr starkes äußeres Magnetfeld kann dies geschehen. Nach der Entmagnetisierung sind die magnetischen Kräfte des Werkstücks verschwunden. Das Magnetfeld kann man durch eine erneute Magnetisierung wieder herstellen.

ENTMAG-P

Entmagnetisierplatten

ENTMAG Entmagnetisierplatten stellen eine einfache und kosteneffiziente Lösung für die Entmagnetisierung von Einzel- und Serienteilen kleiner und mittlerer Größe dar.

Die Geräte entmagnetisieren bis zu einem Abstand von max. 60mm.

Die Werkstücke werden einzeln manuell oder über Band entmagnetisiert - Anhäufungen sind zu vermeiden.

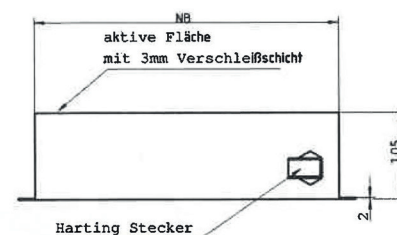
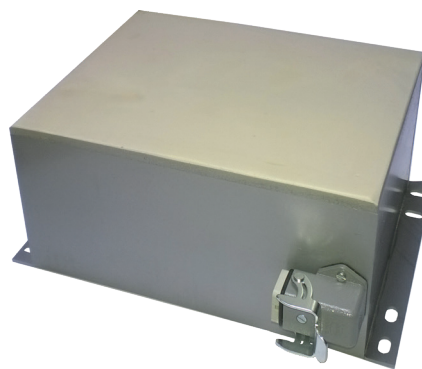

EDH 123



EDS 200

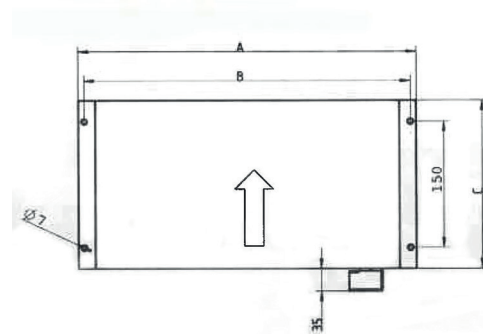

Einsatzbereiche

- Entfernen von störenden Restmagnetismus
- Der Entmagnetisierprozess ist nach Verlassen der Platte im Abstand von ca. 300mm abgeschlossen

Merkmale

- Robuste, feuchtigkeitsgeschützte Bauart (V2A Gehäuse)
- Geeignet für Werkstücke aus weichem und mittelhartem Material. Problemteile mit hoher Härte empfehlen wir vorher zu bemustern
- Alle Betriebsspannungen mit 50Hz oder 60Hz lieferbar (niedere Frequenz oder Pulsfrequenz bei Problemstellungen)
- Anschlussleitung 2m lang mit Steckverbindung
- Typ P17 sind für den Einbau in Gurtförderern (Fließfertigung) konzipiert
- Fließgeschwindigkeit zum Entmagnetisieren < 0,5 m/s
- Eine Entmagnetisierung kann bis unter 0,5mT (5 Gauss) erfolgen.
Test: Eisenfeilspäne dürfen am Werkstück nicht haften bleiben

Technische Daten	Aktive Fläche [mm]		Abmessungen [mm]			Gewicht [kg]	Volt [V]	ED [%]	Art.-Nr.	Preis [€]
	NB x C	A	B	H						
P 17.1	225 x 180	260	244	180	20	400	100	64408	auf Anfrage	
P 17.2	355 x 190	396	380	190	34	400	80	66017	auf Anfrage	
P 17.3	425 x 190	466	450	190	41	400	80	65343	auf Anfrage	
EDH 123	123 x 83	123	83	83	1,8	230	50	42161	130,00	
EDS 200	200 x 150	200	150	100	8,5	230	100	42176	220,00	

Preisänderungen vorbehalten

ENTMAG-T

Tunnelentmagnetisiergeräte

ENTMAG Tunnelentmagnetisiergeräte ermöglichen ein einfaches und schnelles Entmagnetisieren ferromagnetischen Klein- und Masseteilen. Das Werkstück wird von Hand, mit Hilfe einer Rutsche oder im freien Fall durch den Tunnelinnenraum bewegt.

Erst nach Verlassen im Abstand von ca 300mm ist der Entmagnetisierungsvorgang abgeschlossen. Die Werkstücke werden am besten einzeln entmagnetisiert - Anhäufungen sind zu vermeiden.

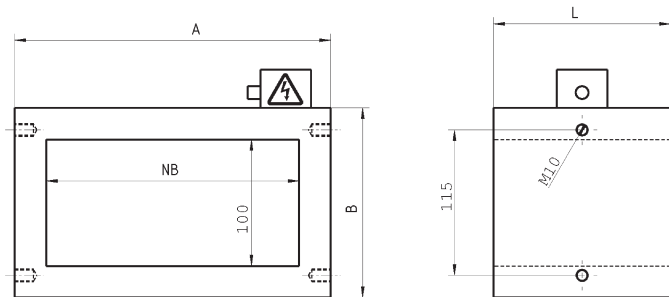

Einsatzbereiche

- ☑ Bevorzugt zum Entmagnetisieren von Klein- und Masseteilen
- ☑ Werkstückeindringtiefe beträgt ca. 6mm - Die Schichtdicke bei Masseteilen darf 6mm nicht überschreiten

Merkmale

- ☑ Robuste, feuchtigkeitsgeschützte Bauart
- ☑ Typ 163: Geeignet für Werkstücke aus weichem Material, Typ 164: Geeignet für Werkstücke aus mittelhartem Material, Sonder: Problemteile mit hoher Härte empfehlen wir vorher zu bemustern
- ☑ Alle Betriebsspannungen mit 50Hz oder 60Hz lieferbar (niedere Frequenz oder Pulsfrequenz bei Problemstellungen)
- ☑ Alle Nutzbreiten NB von 150 bis 800mm lieferbar
- ☑ Eine Entmagnetisierung kann bis unter 0,5mT (5 Gauss) erfolgen.
Test: Eisenfeilspäne dürfen am Werkstück nicht haften bleiben

Technische Daten

	Abmessungen [mm]					Gewicht [kg]	Art.-Nr.	Preis [€]
	H	NB	L	A	B			
T 163	100	200	140	300	190	16	64153	auf Anfrage
T 163	100	400	140	500	190	24		
T 163	150	400	190	500	240	34	64181	auf Anfrage
T 164	100	200	140	320	210	29	64869	auf Anfrage
T 164	100	400	140	520	210	45	62592	auf Anfrage
T 164	150	400	190	520	260	59	65157	auf Anfrage

Preisänderungen vorbehalten

Stabgreifermagnete

Kleinmagnete

Stabgreifermagnete aus Stahlmagnetwerkstoff, mit verzinktem Gehäuse

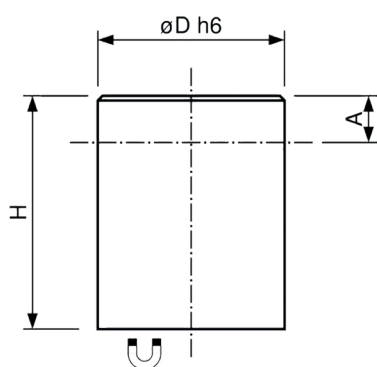

Einsatzbereiche

- ⚡ 001 AlNiCo:
 Werkstoff: AlNiCo
 Passungstoleranz h6
 max. zulässige Temperatur 450° C
- ⚡ 100 AlNiCo:
 Werkstoff: AlNiCo
 ohne Passungstoleranz
 max. zulässige Temperatur 450° C

Technische Daten

	Abmessungen [mm]			Haftkraft [N]	Gewicht [g]	Art.-Nr.	Preis [€]	
	D	H	A					
Typ 001 AlNiCo	6	10	2	2	2	208	2,75	
	8	12	3	4	4	209	3,60	
h6	10	16	6	8,5	9	210	4,10	
	13	18	6	12	17	211	4,70	
	16	20	6	20	29	212	5,60	
	20	25	5	40	57	213	7,00	
	25	30	7	60	110	214	10,20	
	32	35	4	160	200	215	20,40	
	40	45	5	240	420	216	37,00	
	50	50	-	400	720	217	80,00	
Typ 100 AlNiCo	6	20	12	2	4,5	218	2,90	
	8	20	11	4	7,5	219	3,20	
	ohne Passungs-	10	20	10	8,5	12	220	3,70
	toleranz	13	20	8	12	19	221	4,30
		16	20	6	20	30	222	5,10
		20	25	5	40	57	223	6,40
		25	35	13	60	125	224	9,40
		32	40	9	160	220	225	19,40
		40	50	10	240	440	226	36,00
		50	60	10	400	813	227	64,00

Preisänderungen vorbehalten

Stabgreifermagnete

Kleinmagnete

Stabgreifermagnete aus Hochenergie-Magnetwerkstoff

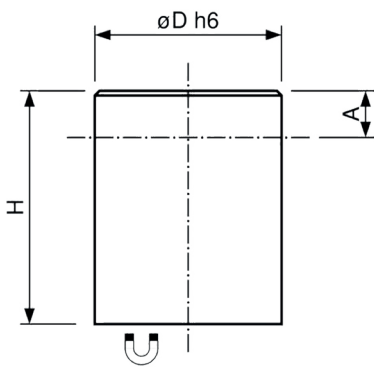

600 Co

600 Nd

Einsatzbereiche

- ⚡ 600 Co:
 Werkstoff Cobalt-Samarium
 Passungstoleranz h6
 max. zulässige Temperatur 200° C
 Messinggehäuse
- ⚡ 600 Nd:
 Werkstoff Neodym
 Passungstoleranz h6
 max. zulässige Temperatur 80° C
 Messinggehäuse

Technische Daten

	Abmessungen [mm]			Haftkraft	Gewicht	Art.-Nr.	Preis
	D	H	A	[N]	[g]		[€]
Typ 600 Co	6	20	10	8	4,5	265	3,12
h6	8	20	10	22	8	266	3,45
	10	20	8	40	12	267	5,11
	13	20	6	60	20	268	6,95
	16	20	2	125	30	269	8,16
	20	25	5	250	60	270	11,45
	25	35	7	400	135	2582	23,50
	32	40	4,5	600	250	272	43,00
Typ 600 Nd	6	20	10	10	4,5	26232	2,85
h6	8	20	10	25	8	26233	3,14
	10	20	8	45	12	26234	4,04
	13	20	6	70	20	26235	4,88
	16	20	2	150	30	26236	5,50
	20	25	5	280	59	26237	7,82
	25	35	7	450	132	26238	14,96
	32	40	4,5	700	246	26239	27,70

Preisänderungen vorbehalten

Flachgreifermagnete

Kleinmagnete

Flachgreifermagnet mit verzinktem Gehäuse, mit Gewindebohrung.

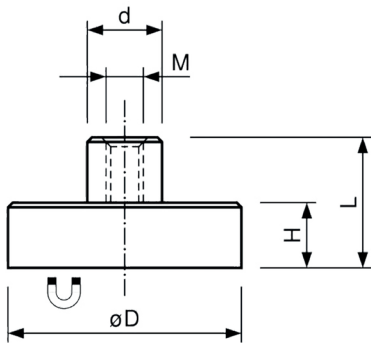

500 Fe



500 Co



500 Nd

Einsatzbereiche

- ☞ 500 Fe:
Werkstoff Ferrit
max. zulässige Temperatur 200° C
- ☞ 500 Co:
Werkstoff Cobalt-Samarium
max. zulässige Temperatur 200° C
- ☞ 500 Nd:
Werkstoff Neodym
max. zulässige Temperatur 80° C

Technische Daten

	Abmessungen [mm]				Gewinde	Haftkraft [N]	Gewicht [g]	Art.-Nr.	Preis [€]
	D	H	L	d					
500 Fe	10	4,5	11,5	6	M3	4	3	249	1,33
	13	4,5	11,5	6	M3	10	4	250	1,45
	16	4,5	11,5	6	M3	18	6	251	1,55
	20	6,0	13,0	6	M3	30	11	252	1,65
	25	7,0	15,0	8	M4	40	20	253	1,78
500 Co	32	7,0	15,0	8	M4	80	32	254	1,95
	40	8,0	18,0	10	M5	125	60	255	2,55
	50	10,0	22,0	12	M6	220	110	256	3,30
	63	14,0	30,0	15	M8	350	240	257	5,70
	80	18,0	34,0	20	M10	600	500	258	8,20
	100	22,0	43,0	22	M12	900	940	259	22,50
	125	26,0	50,0	25	M14	1300	1700	260	65,00
	500 Nd	6	4,5	11,5	6	M3	5	2	26199
500 Co	8	4,5	11,5	6	M3	11	3	26200	2,66
	10	4,5	11,5	6	M3	20	4	26201	2,89
	13	4,5	11,5	6	M3	40	6	26202	4,60
	16	4,5	11,5	6	M4	60	7	26203	5,50
	20	6,0	13,0	8	M4	90	16	26204	6,50
	25	7,0	14,0	8	M4	150	28	26205	7,90
	32	7,0	15,5	10	M5	220	47	26206	12,50
	500 Nd	6	4,5	11,5	6	M3	5	2	26183
8		4,5	11,5	6	M3	13	3	26184	1,85
10		4,5	11,5	6	M3	25	4	26185	2,02
13		4,5	11,5	6	M3	60	5	26186	2,16
16		4,5	11,5	6	M4	95	7	26187	2,58
20		6,0	13,0	8	M4	140	16	26188	4,04
25		7,0	14,0	8	M4	200	27	26189	6,34
32		7,0	15,5	10	M5	350	45	26190	8,79

Preisänderungen vorbehalten

Flachgreifermagnete

Kleinmagnete

Flachgreifermagnet mit verzinktem Gehäuse, ohne Gewindebuchse.

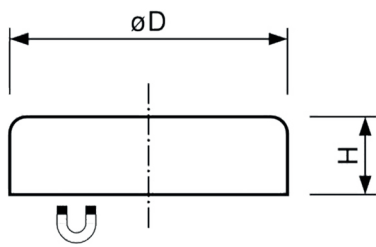

500 Fe

500 Co

500 Nd

Einsatzbereiche

- ⚡ 500 Fe:
 Werkstoff Ferrit
 max. zulässige Temperatur 200° C
- ⚡ 500 Co:
 Werkstoff Cobalt-Samarium
 max. zulässige Temperatur 200° C
- ⚡ 500 Nd:
 Werkstoff Neodym
 max. zulässige Temperatur 80° C

Technische Daten

	Abmessungen [mm]		Haftkraft	Gewicht	Art.-Nr.	Preis	
	D	H	[N]	[g]		[€]	
500 Fe	10	4,5	4	2	238	1,15	
	13	4,5	10	3	239	1,22	
	16	4,5	18	5	240	1,27	
	20	6,0	30	10	241	1,29	
	25	7,0	40	18	242	1,38	
	32	7,0	80	29	243	1,48	
	40	8,0	125	55	244	2,05	
500 Co	50	10,0	220	102	245	2,44	
	63	14,0	350	226	246	4,60	
	80	18,0	600	468	247	8,30	
	100	22,0	900	915	9601	22,00	
	125	26,0	1300	1680	35	64,00	
	500 Nd	6	4,5	5	1	26191	1,95
		8	4,5	11	2	26192	2,22
10		4,5	20	3	26193	2,66	
13		4,5	40	4	26194	2,90	
16		4,5	60	7	26195	3,80	
20		6,0	90	14	26196	4,90	
25		7,0	150	26	26197	10,99	
500 Nd	32	7,0	220	42	26198	13,50	
	6	4,5	5	1	26169	1,41	
	8	4,5	13	2	26170	1,61	
	10	4,5	25	2,5	26171	1,84	
	13	4,5	60	4	26172	1,99	
	16	4,5	95	6	26179	2,30	
	20	6,0	140	14	26180	3,40	
25	7,0	200	25	26181	5,09		
32	7,0	350	41	26182	6,80		

Preisänderungen vorbehalten

Flachgreifermagnete

mit Innengewinde / mit Senkung / mit Zylinderbohrung

Flachgreifermagnet aus Stahlmagnetwerkstoff, mit verzinktem Gehäuse

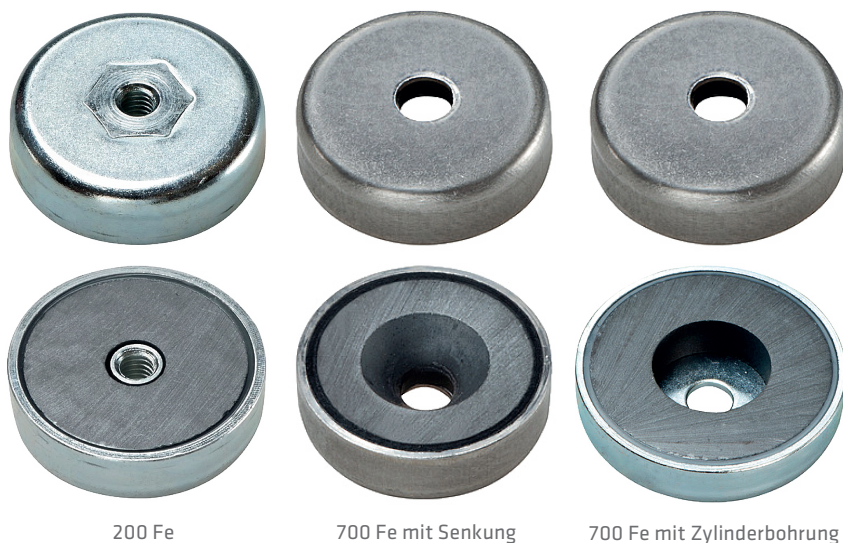
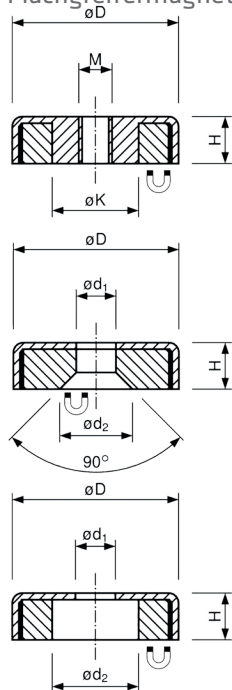

200 Fe

700 Fe mit Senkung

700 Fe mit Zylinderbohrung

Einsatzbereiche

- 🔧 200 Fe:
Werkstoff Ferrit
max. zulässige Temperatur 200° C
- 🔧 700 Fe:
Werkstoff Ferrit
max. zulässige Temperatur 200° C
- 🔧 Gummiummantelt bis 60° C, auf Anfrage

Typ 200 Fe

	Abmessungen [mm]			Gewinde	Haftkraft [N]	Gewicht [g]	Art.-Nr.	Preis [€]
	D	H	K					
mit Innengewinde	50	10	12,0	M 6	170	170	33888	3,98
	63	14	13,0	M 8	290	206	33887	7,70
	80	18	14,5	M 8	550	472	33886	9,66
	80	18	14,5	M 10	550	466	33788	9,80

Typ 700 Fe

	Abmessungen [mm]				Haftkraft [N]	Gewicht [g]	Art.-Nr.	Preis [€]
	D	H	d1	d2				
mit Senkung	16	4,5	3,5	6,5	14	4	22504	1,29
	20	6,0	4,2	9,4	27	9	22505	1,40
	25	7,0	5,5	11,5	36	16	22506	1,53
	32	7,0	5,5	11,5	72	27	11799	1,65
	40	8,0	5,5	11,5	90	53	15091	2,19
mit Zylinderbohrung	50	10,0	8,5	22	180	90	22494	2,63
	63	14,0	6,5	24	290	195	22490	5,00
	80	18,0	6,5	11,5	540	478	22493	8,50

Preisänderungen vorbehalten

Flachgreifermagnete

mit Haken / mit Gewindebolzen

Flachgreifermagnet aus Stahlmagnetwerkstoff,
lackiertes / verzinktes Gehäuse

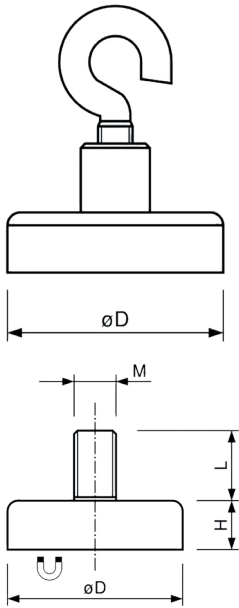

Einsatzbereiche

- ⚡ **DMAG:**
 Werkstoff Ferrit
 max. zulässige Temperatur 200° C
 mit Haken
- ⚡ **200 Fe:**
 Werkstoff Ferrit
 max. zulässige Temperatur 200° C
 mit Gewindebolzen

Typ DMAG

	Abmessungen [mm]			Gewinde	Haftkraft [N]	Gewicht [g]	Art.-Nr.	Preis [€]
	D	H	L					
mit Haken	25	4,5	7	M 4	40	23	41213	2,14
	32	4,5	7	M 4	80	34	41214	2,34
	40	4,5	7	M 4	125	59	34084	2,90
	50	4,5	7	M 4	220	107	41216	3,60

Typ 200 Fe

	Abmessungen [mm]			Gewinde	Haftkraft [N]	Gewicht [g]	Art.-Nr.	Preis [€]
	D	H	L					
mit Gewinde- bolzen	10	4,5	7	M 3	4	2	22498	1,33
	13	4,5	7	M 3	10	3	22499	1,45
	16	4,5	7	M 3	20	5	22500	1,55
	20	6,0	7	M 3	30	10	22501	1,60
	25	7,0	8	M 4	40	19	22502	1,78
	32	7,0	8	M 4	80	30	22503	1,95

Preisänderungen vorbehalten

Organisationsmagnete

Kleinmagnete

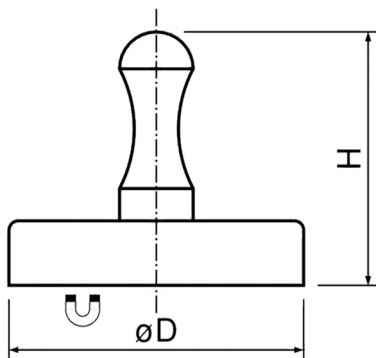

Haftscheibe



OMAG



GMAG



Einsatzbereiche

- ☞ OMAG:
Werkstoff Neodym
kunststoffummantelt
- ☞ GMAG:
Werkstoff Ferrit
weiß lackiert

Typ OMAG

Abmessungen [mm]		Haftkraft [N]	gelb	rot	grün	blau	schwarz	weiß	Preis [€]
D	H		71285	71286	71287	71288	71289	71290	
25	8	14	71285	71286	71287	71288	71289	71290	1,20
30	7,8	27	71292	71293	71294	71295	71296	71297	1,38
36	8,5	35	71298	295	71299	71300	71301	71302	1,43

Typ GMAG

Abmessungen [mm]		Oberfläche	Haftkraft [N]	Gewicht [g]	Art.-Nr.	Preis [€]
D	H					
12	16,0	vernickelt	55	7	36490	1,49
25	22,0	weiß lackiert	40	25	26175	2,80
32	22,0	weiß lackiert	80	35	26176	2,90
36	29,5	weiß lackiert	100	45	26177	3,10
40	29,5	weiß lackiert	125	62	26178	3,30

Zubehör

Haftscheibe, einseitig selbstklebend

Abmessungen [mm]		Art.-Nr.	Preis [€]
D	H		
20	1	70410	0,46
30	1	37606	0,55
60	1,5	37607	1,30

Preisänderungen vorbehalten

Knopf-, Topf-, U-Magnete

Kleinmagnete bis 450° C

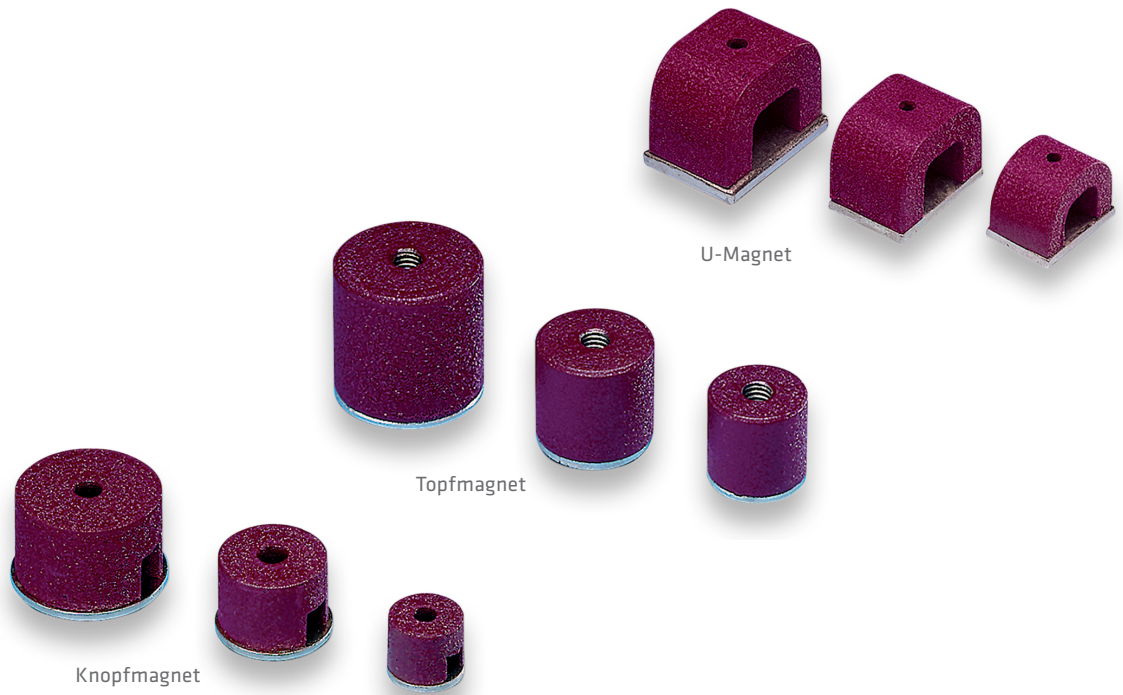
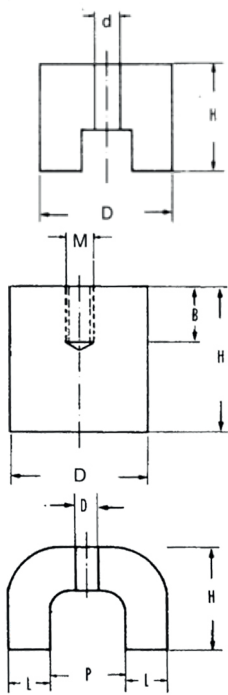

Einsatzbereiche

- ☑ Knopfmagnete durchgehende Bohrung
geteilte Haftfläche
Werkstoff AlNiCo
max. zulässige Temperatur 450° C
- ☑ Topfmagnete
Werkstoff AlNiCo,
mit Gewinde
max. zulässige Temperatur 450° C
- ☑ U-Magnete,
Werkstoff AlNiCo,
max. zulässige Temperatur 450° C

Technische Daten

	Abmessungen [mm]		Bohrung / Gewinde [mm]	Haftkraft [N]	Gewicht [g]	Art.-Nr.	Preis [€]
	D	H					
Knopfmagnete	13	10	4,2	7	7	180	2,10
	19	13	5,4	19	20	181	3,40
	25	16	5,4	29	56	182	5,70
Topfmagnete	32	25	7	66	133	183	9,50
	19	8	3,5	30	18	184	3,30
	29	9	5	55	46	185	4,60
	38	10,5	5	95	97	186	8,40
U-Magnete	17	16	M 6	18	26	188	3,90
	21	19	M 6	28	50	189	4,70
	27	25	M 6	65	110	190	6,30
	35	30	M 6	120	215	191	9,90

Technische Daten

	Abmessungen [mm]					Haftkraft [N]	Gewicht [g]	Art.-Nr.	Preis [€]
	Gesamt	L	P	B	H				
U-Magnete	31	8	15	20	20	45	65	173	8,00
	40	10	20	25	25	90	150	174	9,00
	44	11	22	29	30	120	220	175	15,00
	57	11	35	35,5	35	230	380	176	36,00
	71	15	41	57	41	320	1600	177	55,00
	78	15	48	82	54,5	470	2000	178	180,00

Preisänderungen vorbehalten

Weitere Produkte im Überblick

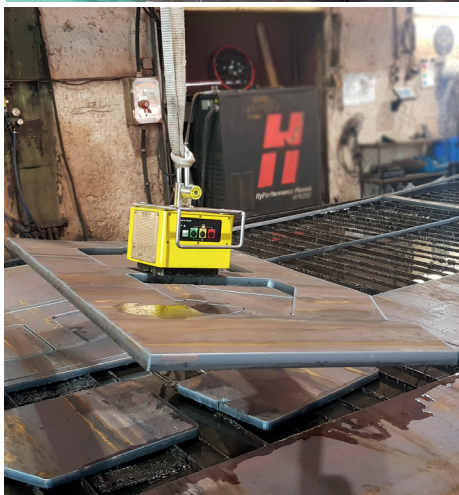
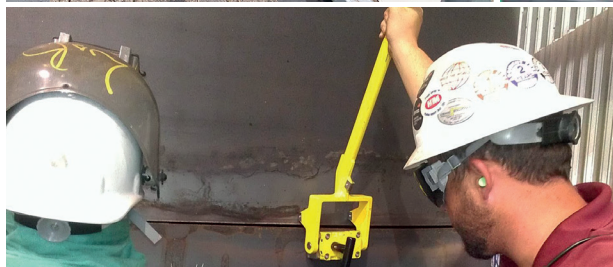

SIE MÖCHTEN ES GENAUER WISSEN?

**Wir beraten Sie gerne.
Telefonisch oder bei einem persönlichen Termin.**

T +49 (0) 71 71 92 505-0 info@assfalg-metall.de



www.assfalg-metall.de

Assfalg GmbH

Buchstraße 149
73525 Schwäbisch Gmünd
Germany

Tel +49 (0) 71 71 92 505-0

Fax +49 (0) 71 71 92 505-50

assfalg